

# CATÁLOGO DE PRODUTOS



CE 0197

All products in the catalog  
are CE 0197 certified

# GRAMPEADOR ENDOSCÓPICO CORTANTE DESCARTÁVEL ENDRIVE OLTRAMED

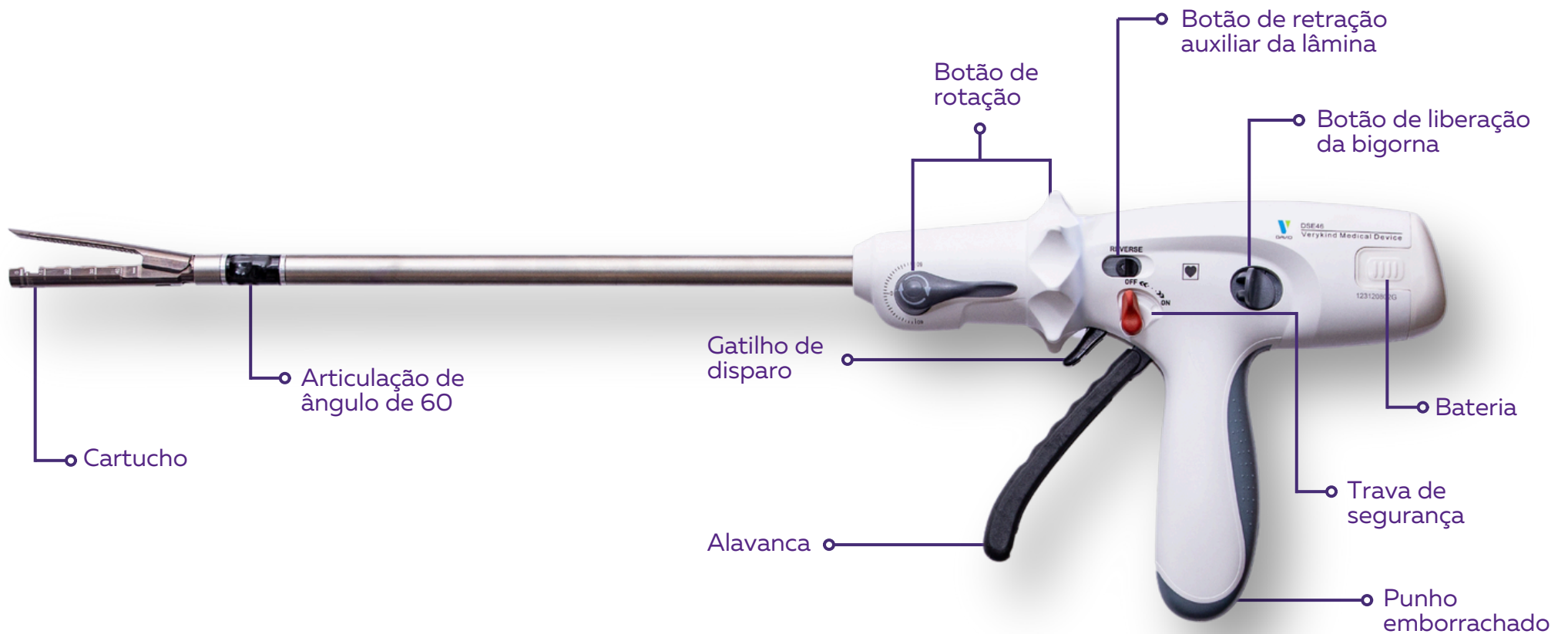

**REGISTRO ANVISA:** 82330850000

**MODELO:** DCE46, DSE46, DLE46, DCE60, DSE60, DLE60

► GRAMPEADOR ENDOSCÓPICO CORTANTE DESCARTÁVEL **ENDRIVE**

**ANGULAÇÃO DE 60°**

MODELO	COMPRIMENTO DO EIXO (MM)
DCE46	280
DSE46	340
DLE46	440
DCE60	280
DSE60	340
DLE60	440

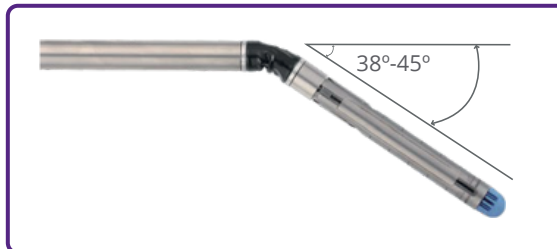
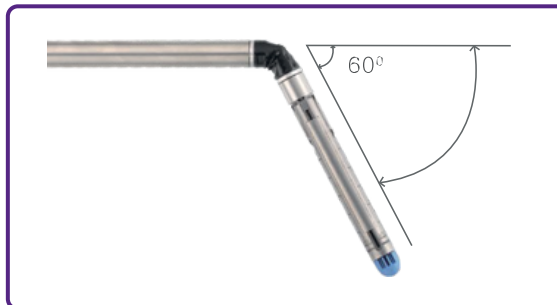

Alcança facilmente o espaço estreito ou até mesmo a pelve ultra-baixa para ressecção vertical. Oferece uma visão melhor durante a cirurgia laparoscópica. Vantagem na ressecção de carcinoma retal baixo e ultra baixo. Mantém tecidos saudáveis o máximo possível durante cirurgia laparoscópica. Reduz a ocorrência de fístula na anastomose. Através da angulação de 60° aumenta a possibilidade de reservar uma operação anal em câncer retal para melhorar a qualidade de vida do paciente.

**DESIGN DE ANGULAÇÃO**

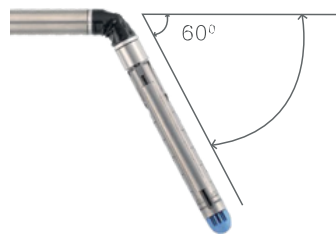

O design que angula 60° garante a operação de ressecção de câncer retal baixo e ultra baixo.

**FORMATO DO GRAMPO**



A inovação de 6 linhas de grampos oferece um efeito de hemostático maior e mais seguro.

**PROTEÇÃO DE SEGURANÇA**



Botão que previne o disparo por engano.

**ANTIDERRAPANTE NON-SLIP**

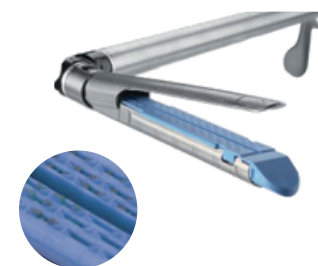

Superfície antiderrapante tem uma compressão tecidual melhor para melhor resultado de anastomose.

**MOTIVADO POR BATERIA**



Grampeamento ativado pela bateria

## CARACTERÍSTICAS E BENEFÍCIOS

1. Função de grampeamento automático avançado, garantindo grampeamento suave e estável durante o procedimento cirúrgico. 2. Previne efetivamente que o tecido seja puxado para fora do cartucho quando comprimido pela força do disparo manual do grampeador endoscópico. 3. A lamina contrai automaticamente após o disparo para evitar que emperre durante o processo de puxar a manopla. 4. É capaz de oferecer um corte e sutura média tão bom quanto a excelente forma de grampeamento.



## VARIEDADE DE CARTUCHOS

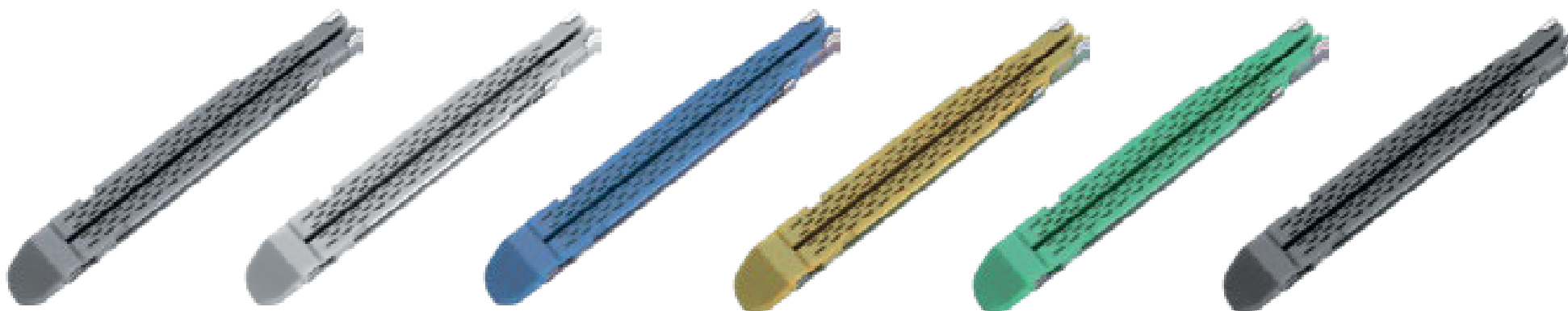



► GRAMPEADOR ENDOSCÓPICO CORTANTE DESCARTÁVEL **ENDRIVE**

MODELO	APLICAÇÃO	ALTURA DO GRAMPO	GRAMPO FECHADO (MM)	QUANTIDADE (PC)	COMPRIMENTO	COR
DCR46M	Vascular	2.0	0.75	70	46	Cinza
DCR46W	Tecido fino	2.5	1.0	70	46	Branco
DCR46B	Normal	3.5	1.5	70	46	Azul
DCR46Y	Normal/Tecido espesso	3.8	1.8	70	46	Amarelo
DCR46G	Tecido espesso	4.1	2.0	70	46	Verde
DCR60M	Vascular	2.0	0.75	88	60	Cinza
DCR60W	Tecido fino	2.5	1.0	88	60	Branco
DCR60B	Normal	3.5	1.5	88	60	Azul
DCR60Y	Normal/Tecido espesso	3.8	1.8	88	60	Amarelo
DCR60G	Tecido espesso	4.1	2.0	88	60	Verde
DCR60H	Tecido extra espesso	4.4	2.3	88	60	Preto

**CARGAS D-SERIES**

**6 FILEIRAS**

# GRAMPEADOR INTRALUMINAL CURVO DESCARTÁVEL OLTRAMED

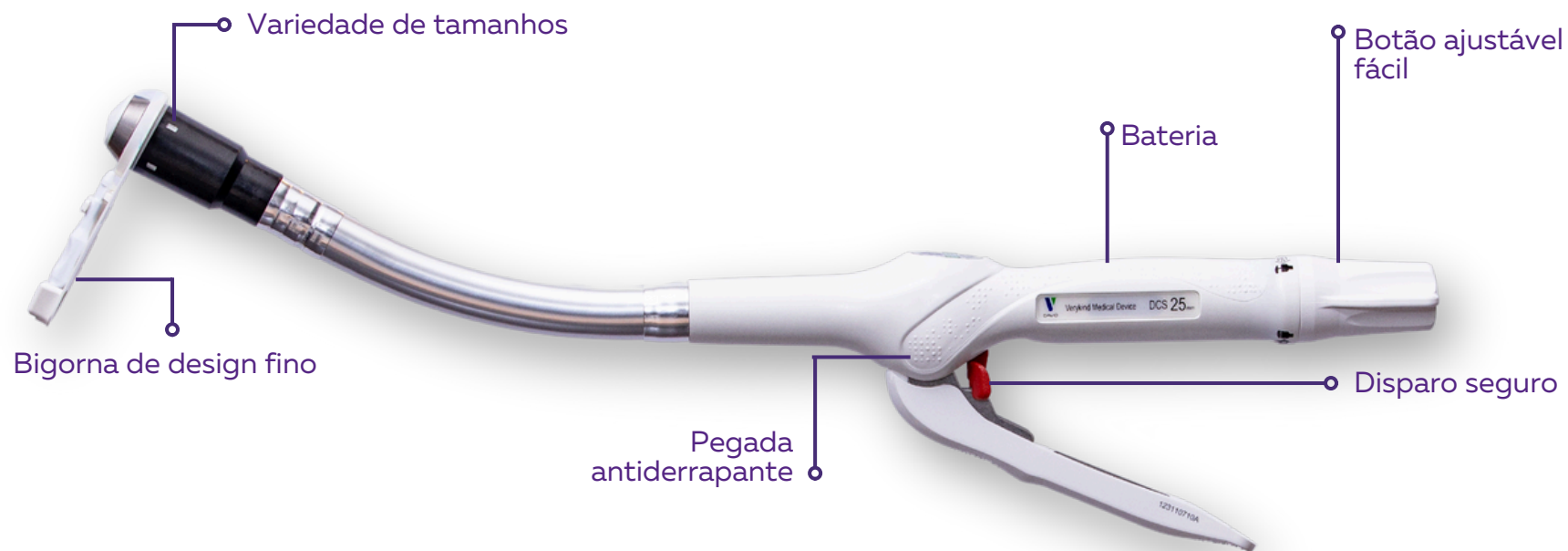

**REGISTRO ANVISA:** 81425780019

**MODELO:** DCS21, DCS25, DCS29, DCS33

**VEDAÇÃO  
HEMOSTÁTICA**



Duas fileiras escalonadas de grampos permitem uma boa anastomose e vedação hemostática.

**FAIXA VERDE**

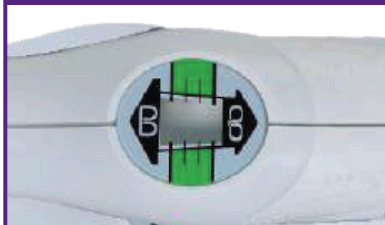

O disparo na faixa verde fornece uma altura de grampo fechada apropriada para a espessura do tecido comprimido.

**TAMANHOS  
VARIADOS**



A variedade de tamanhos fornece mais opções para os requisitos individuais de anatomia do paciente.

**CONFORTO  
E CONTROLE**



Pegada antiderrapante proporciona maior conforto e controle.

MODELO	NÚMERO DE GRAMPOS (Peça)	ALTURA DO GRAMPO (MM) ABERTO	ALTURA DO GRAMPO (MM) FECHADO	DIÂMETRO DA ANASTOMOSE (mm)	DIÂMETRO EXTERNO	DIÂMETRO INTERNO	COR DO CARTUCHO
<b>DCS21</b>	16	5.5	1.0 - 2.5	12,4	13mm	21mm	LARANJA
<b>DCS25</b>	20	5.5	1.0 - 2.5	16,4	17mm	25mm	BRANCO
<b>DCS29</b>	24	5.5	1.0 - 2.5	20,4	21mm	29mm	AZUL
<b>DCS33</b>	28	5.5	1.0 - 2.5	24,4	25mm	33mm	VERDE

## CARACTERÍSTICAS E BENEFÍCIOS

Os grampos de titânio, combinados com uma bigorna de design fino, oferecem menor pressão na anastomose, garantindo uma remoção mais eficiente. As duas fileiras escalonadas de grampos asseguram uma excelente anastomose e vedação hemostática, enquanto o disparo na faixa verde proporciona a altura de grampo ideal para diferentes espessuras de tecido. A variedade de tamanhos oferece flexibilidade para atender às necessidades anatômicas específicas do paciente. A pegada antiderrapante melhora o conforto e o controle durante o procedimento, e o feedback audível e visível garante que o cirurgião saiba quando o disparo foi concluído. Após o disparo, é recomendado aguardar de 15 a 30 segundos. Além disso, o sistema conta com acessórios como bastões de ponta longa e curta, além de um pólo, para maior versatilidade e precisão nas intervenções.

## VARIEDADE DE TAMANHOS



# GRAMPEADOR ANORRETAL DESCARTÁVEL OLTRAMED

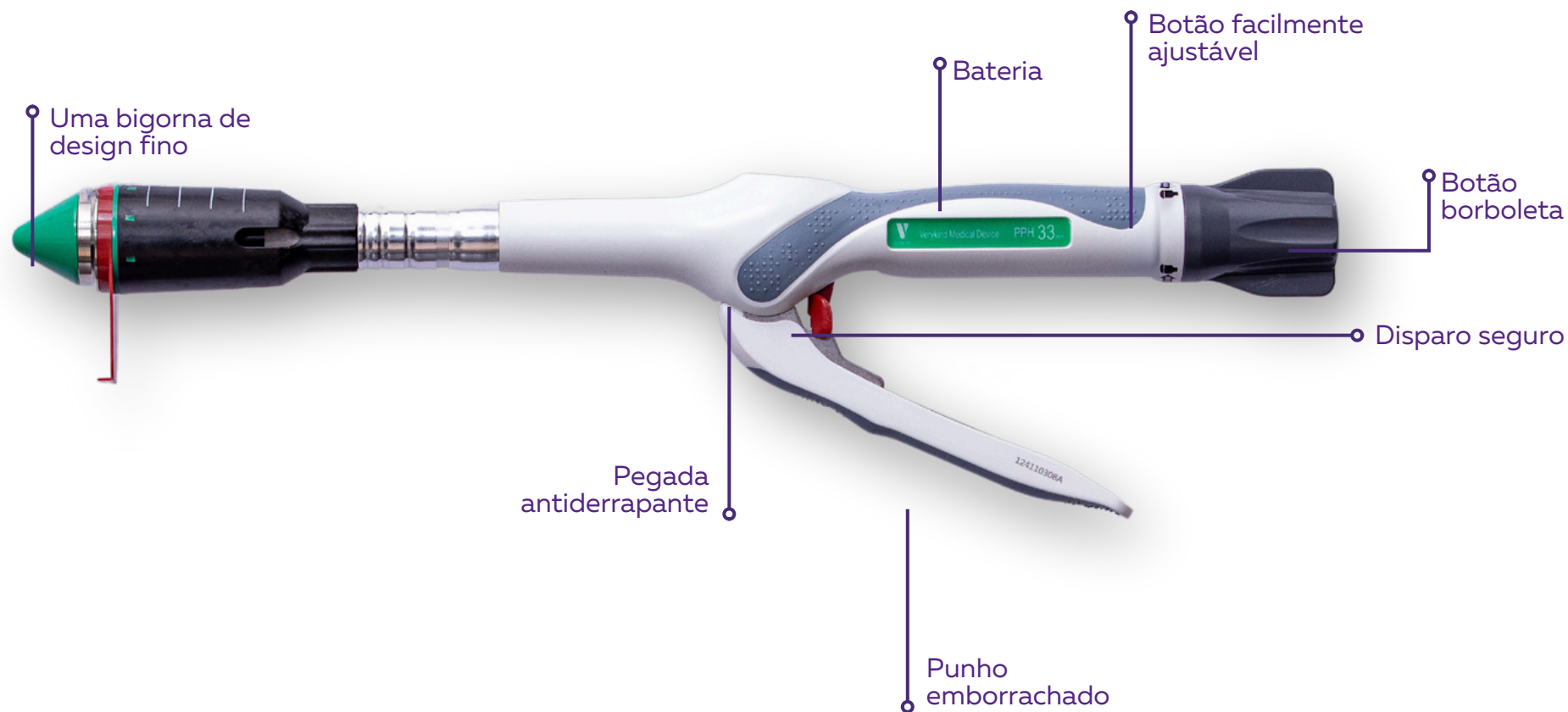

REGISTRO ANVISA: 82330850005

MODELO: PPH33, PPH 34, PPH36

► GRAMPEADOR ANORRETAL DESCARTÁVEL **OLTRAMED**

MODELO	COR DO CARTUCHO	ALTURA DO GRAMPO (MM) ABERTO	ALTURA DO GRAMPO (MM) FECHADO	QUANTIDADE DE GRAMOS (PC)	DIAMETRO DA BIGORNA
<b>PPH33</b>	VERDE	4.0	0.5-1.0	28	33.4
<b>PPH34</b>	AZUL	4.0	0.5-1.0	32	33.6
<b>PPH36</b>	BRANCO	4.0	0.5-1.0	34	35.7

VEDAÇÃO  
HEMOSTÁTICA



Duas fileiras escalonadas de grampos permitem uma boa anastomose e vedação hemostática.

FAIXA VERDE

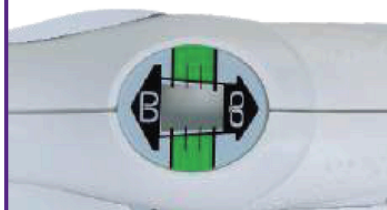

O disparo na faixa verde fornece uma altura de grampo fechada apropriada para a espessura do tecido comprimido.

TAMANHOS  
VARIADOS



Volume de cartucho extra grande para maior incorporação de tecido.

CONFORTO  
E CONTROLE



Botão borboleta para facilitar a aderência.

## CARACTERÍSTICAS E BENEFÍCIOS

Os grampos de titânio garantem uma anastomose segura e eficaz, enquanto a bigorna de design fino aplica menos pressão no local da anastomose durante a remoção. As duas fileiras escalonadas de grampos favorecem uma boa vedação hemostática e uma anastomose sólida. O disparo na faixa verde assegura a altura de grampo correta para a espessura do tecido comprimido, e o volume de cartucho extra grande proporciona maior incorporação de tecido, melhorando a eficácia do procedimento. A pegada antiderrapante oferece maior conforto e controle para o cirurgião, enquanto o feedback audível e visível confirma a conclusão do disparo. Além disso, o sistema conta com 9 acessórios para ressecção, oferecendo versatilidade e precisão em diversas situações clínicas.

### ACESSÓRIO DE RESSECÇÃO CIRCUNFERENCIAL



Diversos tipos de acessórios para diferentes tratamentos.

### CIRCUNFERENCIAL



Acessórios de ressecção selecionáveis

### CIRCUNFERENCIAL



Acessórios de ressecção selecionáveis.



# GRAMPEADOR CORTANTE LINEAR DESCARTÁVEL OLTRAMED

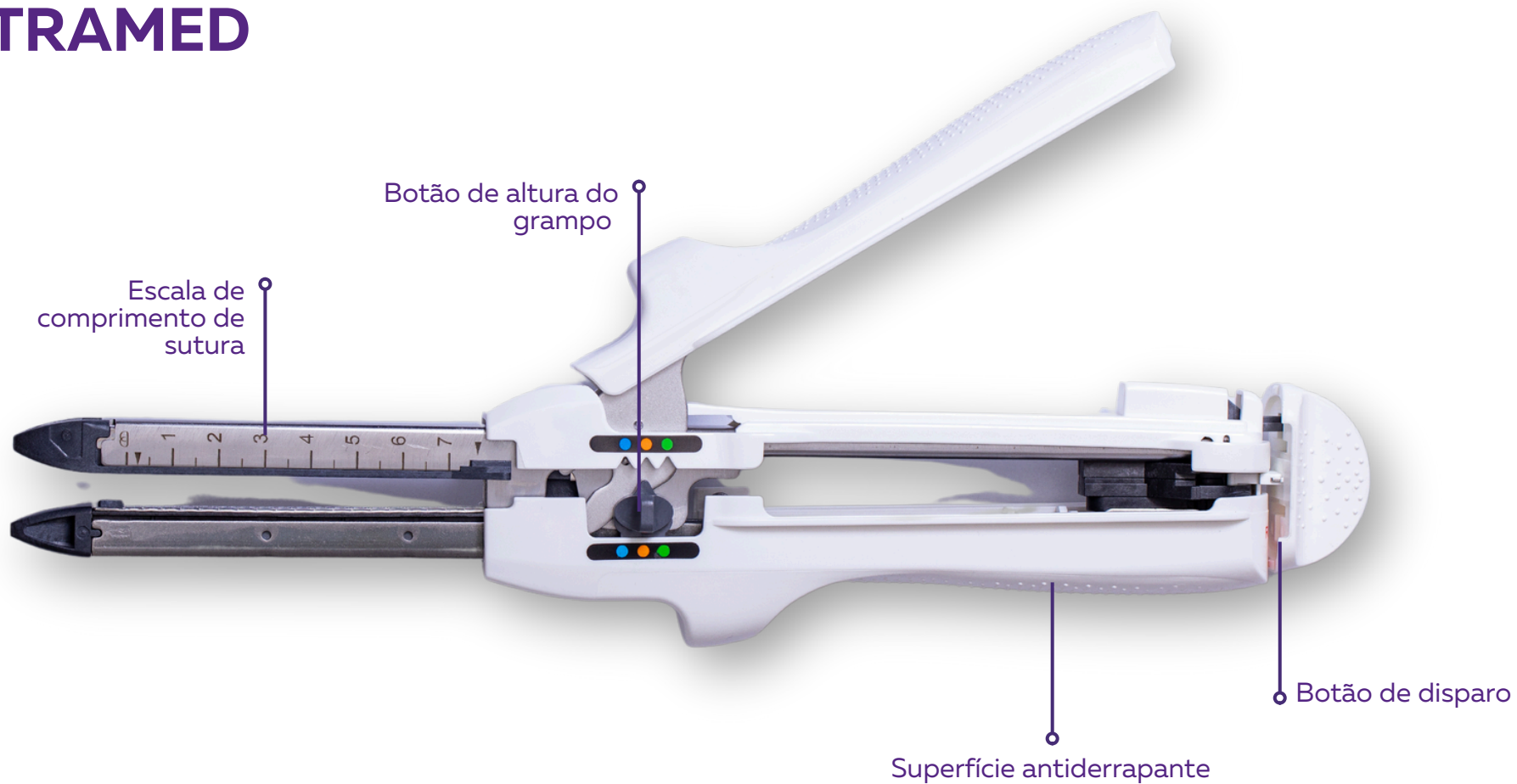

REGISTRO ANVISA: 82330850004

MODELO: LCS55, LCS75

## CARACTERÍSTICAS E BENEFÍCIOS

Os grampos de liga de titânio oferecem força superior, prevenindo a formação de fistulas anastomóticas. Um recurso de segurança embutido impede que o instrumento seja disparado com um cartucho usado, garantindo maior segurança durante o procedimento. O design inovador de seis linhas e grampeamento 3D proporciona um efeito hemostático superior, enquanto cada recarga pode ser ajustada conforme a espessura do tecido, eliminando a necessidade de recargas de tamanhos diferentes e evitando confusões. O botão "pré-disparo" proximal assegura uma formação consistente dos grampos. A superfície antiderrapante garante manuseio seguro e eficiente, e o botão de disparo bidirecional simplifica a ação de disparo para o cirurgião. Além disso, o mecanismo de controle do espaço de tecido assegura uma formação uniforme dos grampos do início ao fim do procedimento.



### 6 LINHAS E GRAMPOS 3D



O design inovador de seis linhas e grampeamento 3D oferece um efeito hemostático superior.

### A ALTURA DO GRAMPO PODE SER AJUSTADA



Cada recarga pode ser ajustada de acordo com a espessura do tecido, eliminando recargas de tamanhos diferentes ou qualquer confusão potencial.

### BOTÃO "PRÉ-DISPARO" PROXIMAL



Botão "pré-disparo" proximal, permitindo uma formação consistente de grampos.

### BOTÃO DE DISPARO BIDIRECIONAL



Simplificando a ação de tiro para o cirurgião. Um mecanismo de controle de espaço de tecido garantindo uma formação consistente de grampos da ponta proximal à distal do instrumento.

MODELO	CARTUCHO APLICÁVEL	QUANTIDADE DE GRAMPOS (PC)	COMPRIMENTO DE RECARGA DE GRAMPOS (MM)	COMPRIMENTO ANASTOMOSE (MM)
<b>LCS55</b>	LCR55	88	61	56
<b>LCS75</b>	LCR75	118	81	76

# GRAMPEADOR LINEAR DESCARTÁVEL OLTRAMED

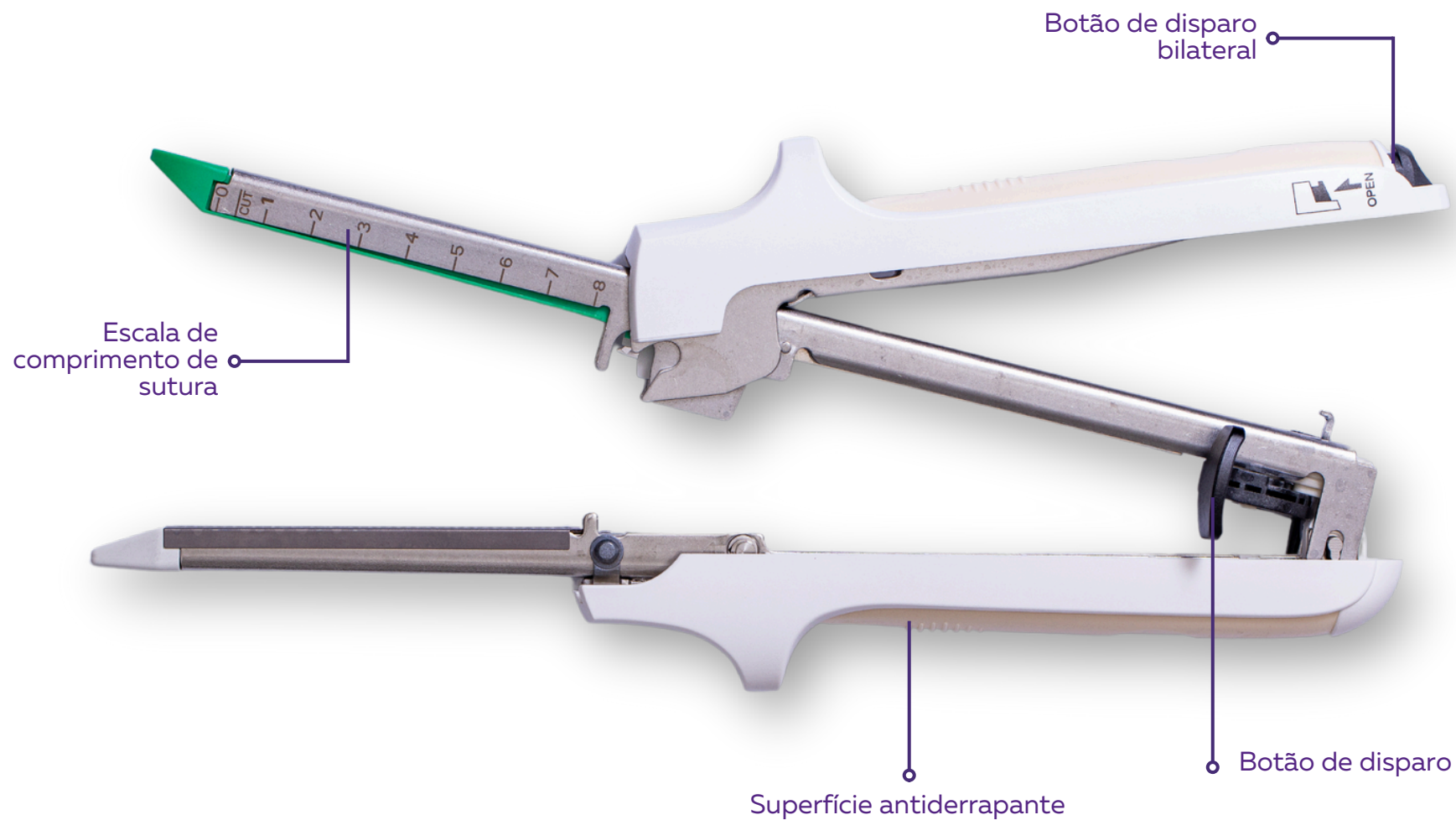

**REGISTRO ANVISA:** 82330850004  
**MODELO:** TLCS60, TLCS80, TLCS100

MODELO	CARTUCHO APLICÁVEL	QUANTIDADE DE GRAMPOS (PC)	ALTURA DO GRAMPO (MM)
<b>TLCS60</b>	TLCR60x3.8 TLCR60x4.8	64	3.8 4.8
<b>TLCS80</b>	TLCR80x3.8 TLCR80x4.8	84	3.8 4.8
<b>TLCS100</b>	TLCR100x3.8 TLCR100x4.8	104	3.8 4.8

## CARACTERÍSTICAS E BENEFÍCIOS

A formação de quatro filas de grampos proporciona um excelente efeito hemostático, garantindo uma vedação eficaz. O botão "pré-disparo" proximal permite uma formação consistente dos grampos, enquanto o conveniente botão de disparo bilateral simplifica o processo para o cirurgião. A variedade de recargas disponíveis oferece mais opções, permitindo ajustar a altura dos grampos de acordo com as necessidades específicas do procedimento, garantindo resultados personalizados e precisos.



### 6 LINHAS E GRAMPOS 3D

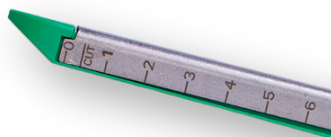

A formação de quatro filas de grampo oferece um bom efeito hemostático.

### A ALTURA DO GRAMPO PODE SER AJUSTADA



Botão "pré-disparo" proximal, permitindo uma formação consistente de grampos.

### BOTÃO "PRÉ-DISPARO" PROXIMAL



Conveniente botão de disparo bilateral.

### BOTÃO DE DISPARO BIDIRECIONAL



Variedade de recargas oferecem mais opções para combinar com a formação específica de altura de grampo

# TROCARTE DESCARTÁVEL OLTRAMED

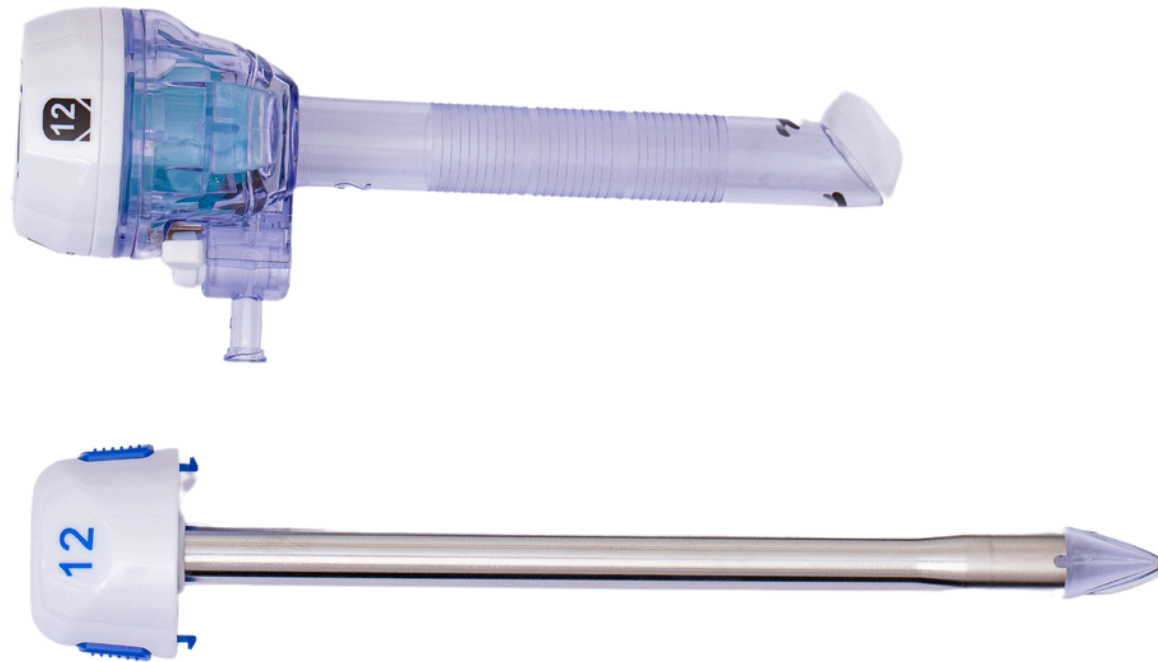

**REGISTRO ANVISA:** 81425789006  
**MODELO:** PD5, PD10, PD12, PD15



## CARACTERÍSTICAS E BENEFÍCIOS

O **Trocarte Descartável Oltramed** permite acesso laparoscópico seguro ao abdômen do paciente, facilitando procedimentos minimamente invasivos. Sua tampa removível é ideal para a remoção de grandes amostras, proporcionando praticidade. Oferece também opções de trocarte sem lâmina, garantindo maior segurança durante a inserção. A ponta romba do dispositivo diminui os riscos de danos aos tecidos e vísceras. Além disso, a dupla vedação do Trocarte Oltramed impede o vazamento de CO<sub>2</sub>, mantendo a pressão interna estável e garantindo a eficácia do procedimento cirúrgico.

SÉRIE	MODELO	DIÂMETRO	LARGURA
<b>PD Series</b> (Optical and Blade-less type)	<b>PD5</b> <b>PD10</b> <b>PD12</b> <b>PD15</b>	5mm 10mm 12mm 15mm	100mm 100mm 100mm 150mm

# GRAMPEADOR ENDOSCÓPICO CORTANTE DESCARTÁVEL OLTRAMED



**REGISTRO ANVISA:** 82330850003

**MODELO:** TCS160, TCS260, TCS60

Nº	SÉRIE	MODELO	OBSERVAÇÃO
1 2 3	TCS Série Grampeador de Corte Endoscópico Descartável.	TCS160 TCS260 TCS60	(Regular) (Longo) (Curto)

## CARACTERÍSTICAS E BENEFÍCIOS

O **Grampeador Endoscópico Cortante Descartável Oltramed** oferece tamanhos variáveis de recarga de grampos, proporcionando mais opções para o cirurgião, permitindo adequar-se a diferentes espessuras de tecido, o que reduz o risco de vazamento e aumenta a qualidade da anastomose. Cada recarga é equipada com uma lâmina embutida, garantindo um corte preciso e eficiente, reduzindo a possibilidade de metástase de implantação após cirurgia redutora de tumor. O dispositivo conta com seis fileiras de grampos por recarga, melhorando a segurança da anastomose. Além disso, as três alturas de grampo escalonado em cada cartucho roxo e preto oferecem a força de compressão ideal para o tecido, preservando a circulação sanguínea e acelerando a recuperação da anastomose.

MODELO	CARTUCHO APLICÁVEL	QUANTIDADE DE GRAMOS (PC)	COMPRIMENTO DE RECARGA DE GRAMOS (MM)	COMPRIMENTO ANASTOMOSE (MM)
<b>TRR30W</b>	BRANCO	31	2.5	48
<b>TRR45W</b>	BRANCO	43	2.5	66
<b>TRR45P</b>	ROXO	43	3.0-3.5-4.0	66
<b>TRR45H</b>	PRETO	43	4.0-4.5-5.0	66
<b>TRR60B</b>	AZUL	59	3.5	90
<b>TRR60P</b>	ROXO	59	3.0-3.5-4.0	90
<b>TRR60H</b>	PRETO	59	4.0-4.5-5.0	90

# GRAMPEADOR LINEAR DESCARTÁVEL OLTRAMED

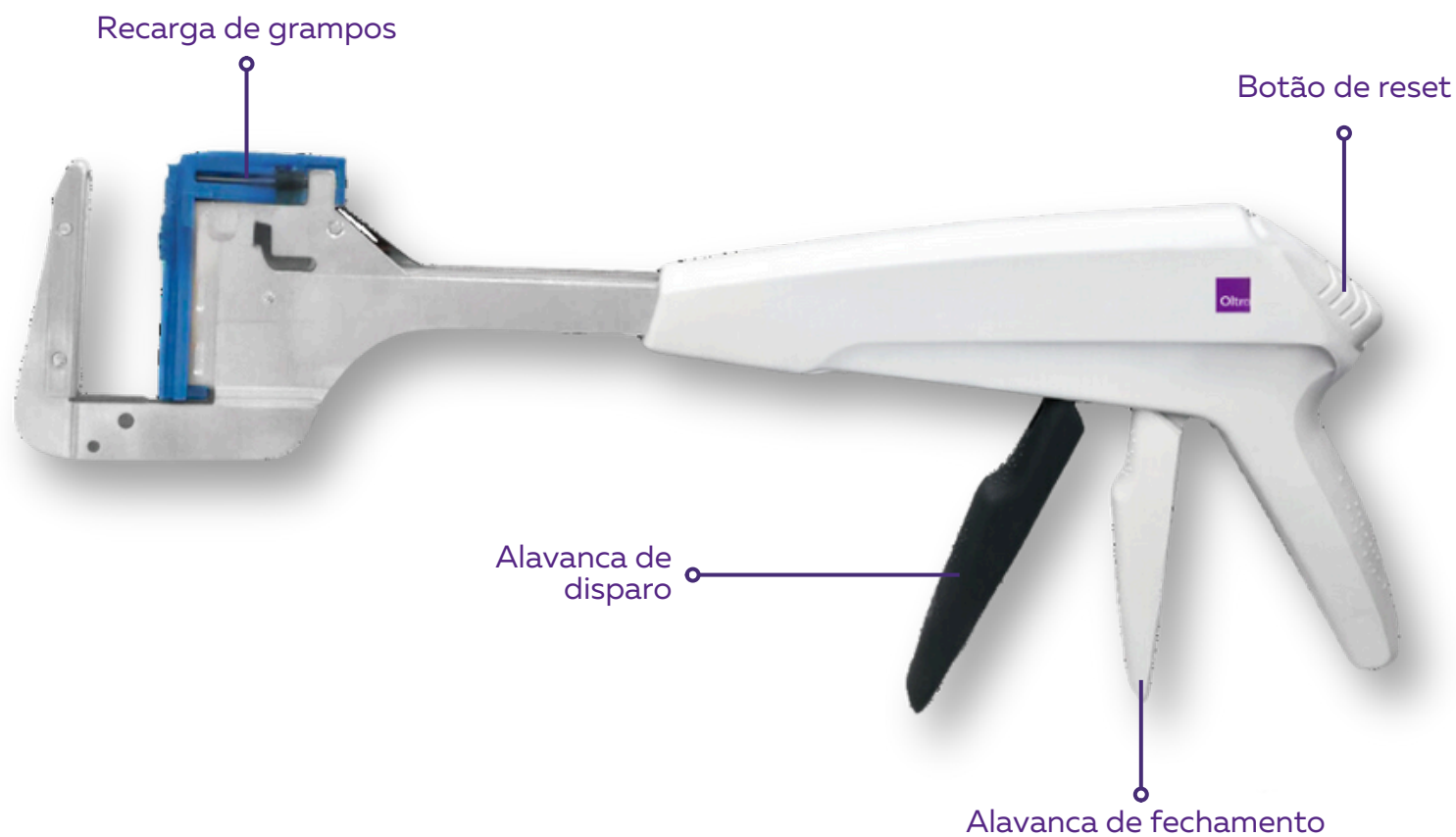

**REGISTRO ANVISA:** 82330850001

**MODELO:** LS30, LS45, LS60

MODELO	MODELO DE GRAMPO	COR DO CARTUCHO	ALTURA DO GRAMPO (MM)	QUANTIDADE DE GRAMOS (PC)
<b>LS30*3.5</b>	LSR30*3.5	AZUL	3.5	11
<b>LS30*4.8</b>	LSR30*4.8	VERDE	4.8	11
<b>LS45*3.5</b>	LSR45*3.5	AZUL	3.5	17
<b>LS45*4.8</b>	LSR45*4.8	VERDE	4.8	17
<b>LS60*3.5</b>	LSR60*3.5	AZUL	3.5	21
<b>LS60*4.8</b>	LSR60*4.8	VERDE	4.8	21

6 LINHAS E  
GRAMPOS 3D



Selecione uma recarga diferente de acordo com a diferença de largura da sutura e espessura do tecido.

A ALTURA DO GRAMPO  
PODE SER AJUSTADA



O design único do encaixe do grampo permite um melhor posicionamento dos grampos durante a operação.

BOTÃO "PRÉ-DISPARO"  
PROXIMAL

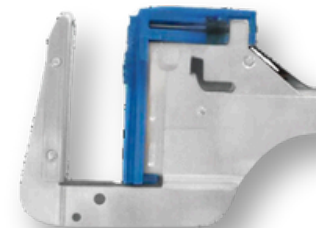

Os lados do suporte de grampos fornecem um guia de corte para garantir o corte completo do tecido facilmente e o corte da borda suave com o auxílio de um bisturi.

## CARACTERÍSTICAS E BENEFÍCIOS

O **Grampeador Linear Descartável Oltramed** é projetado para garantir precisão e segurança durante procedimentos endoscópicos. Seu pino de localização evita o transbordamento de tecido, proporcionando maior controle no posicionamento. O dispositivo permite que o cirurgião feche e dispare separadamente, com feedback tátil e auditivo claro, assegurando a correta execução de cada etapa. Com duas alturas de grampo diferentes, ele se adapta às diversas espessuras de tecido, garantindo suturas precisas. O grampo de liga de titânio oferece excelente resistência, prevenindo fístulas anastomóticas. Além disso, o grampeador é sem lâmina e não cortante, o que contribui para maior segurança e eficiência no procedimento.



